



vzw - AIB-VINÇOTTE BELGIUM - asbl
 Exploitatiezetel: Jan Olieslagerslaan 35 • 1800 Vilvoorde
 Tel +32(0)2 674 57 11 • fax +32(0)2 674 59 59 • info@vincotte.be • www.vincotte.com
 Maatschappelijke zetel: Diamant Building • Boulevard A Reyerslaan 80 • 1030 Brussels

N 003187

Safety, quality and environmental services

Antwerpen - Limburg : Tel : 03 221 86 11 Oost & West Vlaanderen : Tel : 09 244 77 11
 Brabant : Tel : 02 674 57 11 Wallonië : Tel : 081 432 611

Resi. Code:

1

PROCES-VERBAAL VAN GELIJKVORMIGHEIDSONDERZOEK EN/OF CONTROLEBEZOEK VAN EEN ELEKTRISCHE LAAGSPANNINGSINSTALLATIE

Verlag nr.: P033030483 NIT Lid nr.: _____ Aanvrager: M. Bels

Verantwoordelijke voor de werken: _____ Installatie: _____ Eigenaar of beheerder: _____
 Naam, Voornaam: M. Bels Naam, Voornaam: Green Garden
Maasloop 9 Adres: Rodebeeklaan 78
 Ident. Kaart nr.: 2321 Meer Post nr. + Stad: 1030 Bxl
 BTW nr.: BE 0439.561537 Tel: _____

Basis van het onderzoek: Algemeen Reglement op de Elektrische Installaties (AREI) ARAB _____
 Art 270 Ingebruikname wijziging uitbreiding Art 86 Art 271 bis Wooneenheid
 Art 271 mobiel tijdelijk Art 87 Art 278 Huishoudelijke werkeenheden
 Art 276 periodiek controle _____ Art 88 Art _____ 3 Gemeenschappelijke delen
 Art 276 verzwaring overdracht _____ Art _____ Art _____ 4 Andere

Algemene gegevens elektrische installatie:

Gegevens verdelers	EAN	<input checked="" type="checkbox"/> EAN niet meegedeeld	<input type="checkbox"/> kWh meter niet geplaatst
	kWh meter nr. <u>93617240</u>	Meterstand dag: _____ nacht: _____	<input type="checkbox"/> kWh excl. nacht meter:
Gegevens installatie	Bescherming aansluiting (A): <input type="checkbox"/> 20 <input type="checkbox"/> 25 <input type="checkbox"/> 32 <input type="checkbox"/> 40 <input type="checkbox"/> 50 <input type="checkbox"/> 63 <input type="checkbox"/> 80 <input type="checkbox"/> 100 <input checked="" type="checkbox"/> 160	nr.: _____	Meterstand: _____
	Nominale spanning: <input type="checkbox"/> 230V <input type="checkbox"/> 3x230V <input checked="" type="checkbox"/> 3N400V	Maximale nominale stroom (A): <input type="checkbox"/> 20 <input type="checkbox"/> 25 <input type="checkbox"/> 32 <input type="checkbox"/> 40 <input type="checkbox"/> 50 <input type="checkbox"/> 63 <input type="checkbox"/> 80 <input type="checkbox"/> 100 <input checked="" type="checkbox"/> 160	Type aardelektrode:
	Voedingsleiding hoofdbord: <u>4</u> X <u>70</u> mm ² - Type: <u>X.V.B.</u>	<input checked="" type="checkbox"/> Aardingslus <input type="checkbox"/> pen / baar	<input type="checkbox"/> _____
Beschrijving installatie	Algemene differentieelstroomrichting: <u>160 A / 1 MA</u>	Aantal borden: <u>1</u>	Aantal eindstroombanen: <u>45</u>
	<u>Algemene installatie</u>		
<input checked="" type="checkbox"/> Zie bijlage			

Metingen - testen - controles - verzegeling:

Rechtstreekse aanraking Onrechtstreekse aanraking Montage Toestellen Materieel >doorsnede Schema's
 Aardingsweerstand: 2 Ω Algemeen isolatieniveau: 2,2 MΩ Controle foutlus Aardingscontinuïteit Test DSI
 Differentieelstroomrichting: werd verzegeld was verzegeld was niet verzegeld kan niet verzegeld worden

Inbreuken - Opmerkingen (voor de betekenis van eventuele codes: zie keerzijde)

Inbreuken Nieuwe installatie		Visum DNB:
<input checked="" type="checkbox"/> Nihil		Aangestelde DNB: Naam:
Inbreuken Bestaande installatie		Visum:
<input type="checkbox"/> Nihil		
Opmerkingen		
<input type="checkbox"/> Nihil		

Besluit(en):

De nieuwe installatie voldoet voldoet niet aan het AREI.
 De bestaande installatie voldoet voldoet niet aan het AREI

De installatie dient opnieuw gecontroleerd te worden voor 22/08/2008 door hetzelfde erkend organisme (**)

Agent bezoeker:

Naam: Van Est P Agent nr.: 3303 Datum: 22/08/2008
 Aantal bijlagen: Situatieschema(s): 2 Eindraadsschema(s): 3

Voor de directeur generaal: Handtekening

[Handwritten signature]

Dit proces-verbaal dient bewaard te worden in het dossier van de elektrische installatie en dit dossier dient elke aangebrachte wijziging te vermelden.
 De Federale overheidsdienst economie dient bij ieder ongeval, rechtstreeks of onrechtstreeks te wijten aan elektriciteit waarbij personen betrokken zijn, ingelicht te worden.
 (*) De werknemers, nodig om de inbreuk in te doen verdwijnen, moeten zonder vertraging uitgevoerd worden en alle maatregelen moeten getroffen worden opdat de in overtreding zijnde installatie, indien ze in dienst blijft, geen gevaar vormt voor personen of goederen. Indien bij het nieuw controlebezoek, na max 1 jaar, de overtredingen niet verdwenen zijn moet het erkend organisme een kopie van het proces-verbaal van het controlebezoek overmaken aan de Algemene Directie Energie die belast is met het hoog toezicht

Roodelbeeklaan 76-78-78A Schaarbeek

Algemeen bord: 1/3



Paul VAN ENST
3303
CENTRUM DIV. CENTRE
GSM 0479/90.01.36
FAX 02/291.82.99

[Signature] 22108108

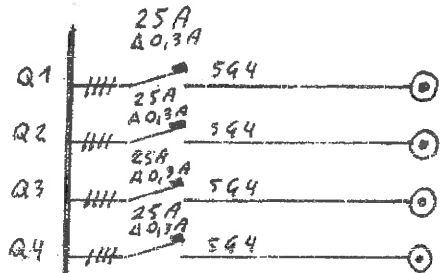

lift nr 76
 lift nr 78 (kant 76)
 lift nr 78 (kant 78A)
 lift nr 78 A

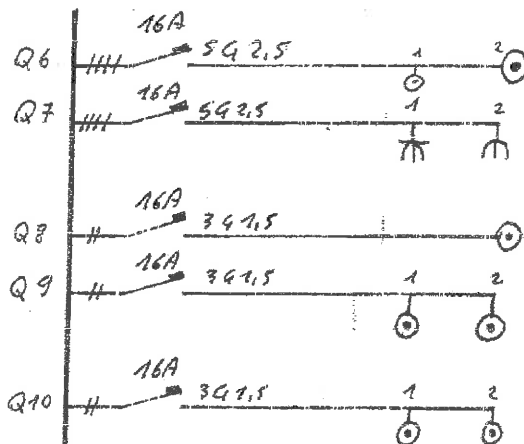
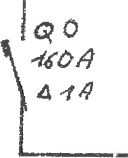

ventilatie
 poorten
 brandalarm
 rookhoepels
 rookhoepels

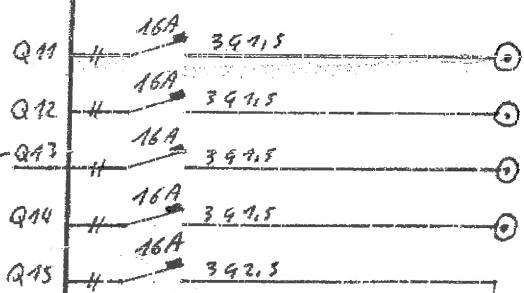
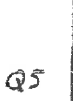

videofonie nr 76
 videofonie nr 78
 videofonie nr 78A
 sturing verwarming nacht (aut.)
 pomp - 3

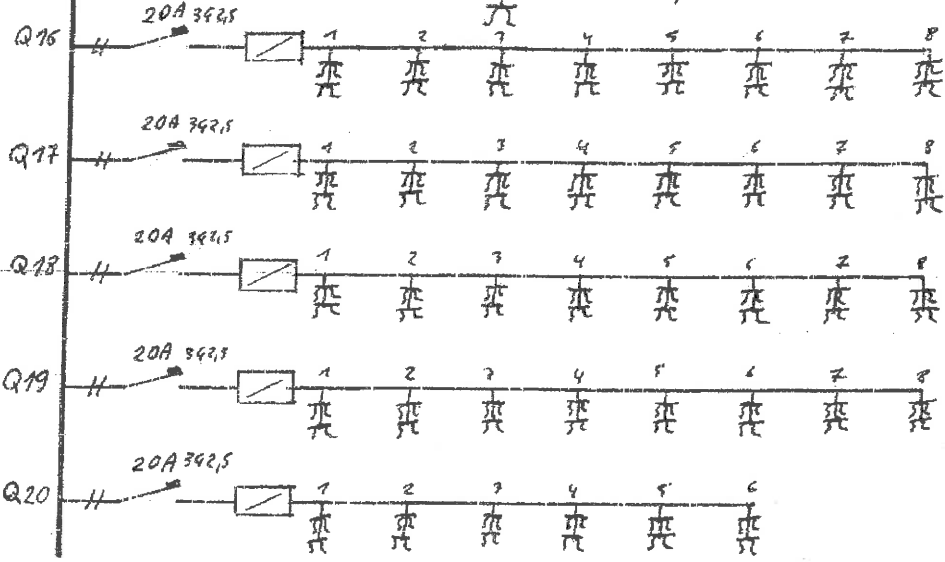

SK nr 76
 SK nr 78(76)
 SK nr 78(78)
 SK nr 78A
 SK holder

Algemeen bord : 2/3



Paul VAN ENST
3303
CENTRUM DIVCENTRE
GSM 0479/90.01.36
FAX 02/384.62.86

22108108

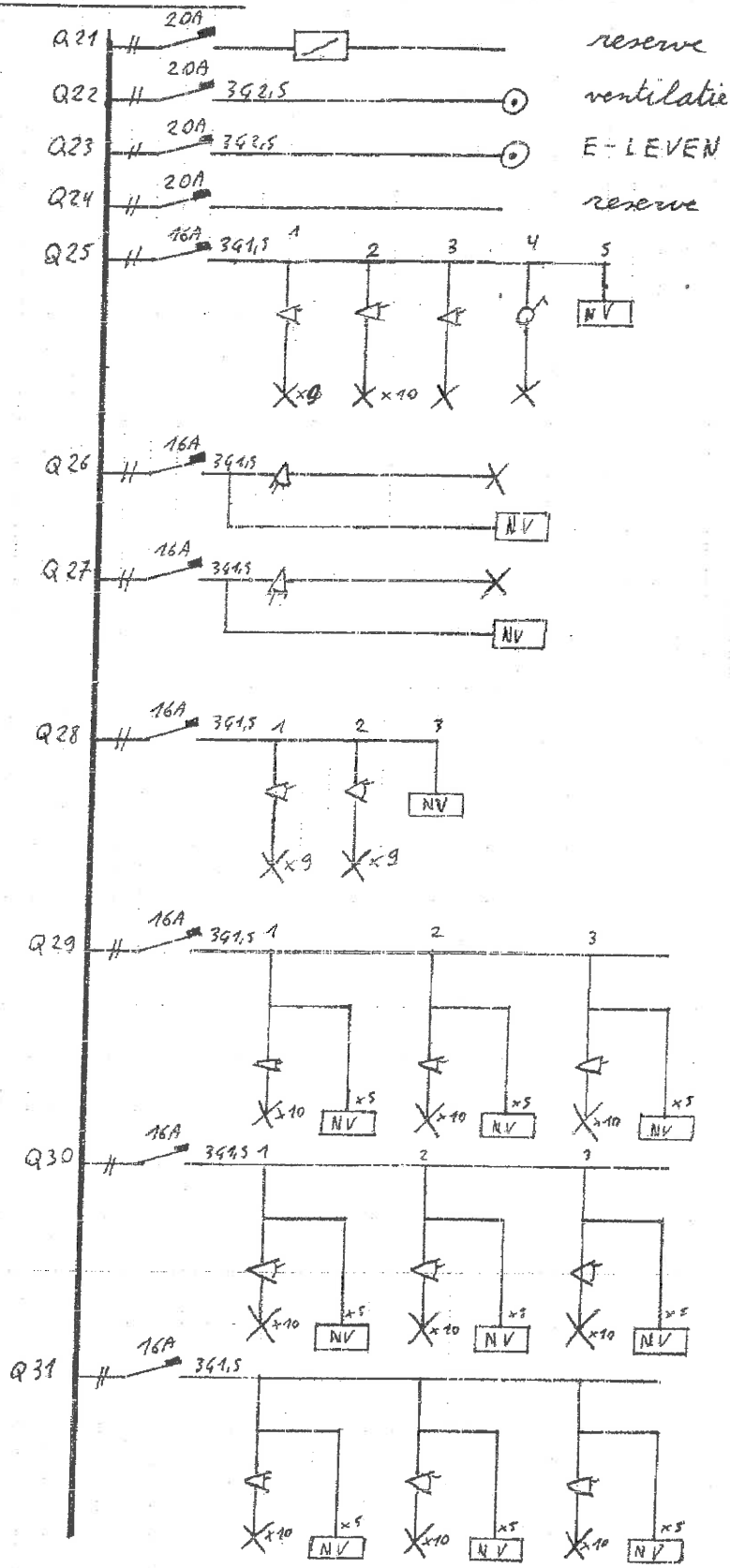

reserve
ventilatie
E-LEVEN (telefonie)
reserve

Frappal 76

Frappal 78 (76)

F.
Frappal 78 (78A)

Frappal 78B

gang 2-3-4

gang 2-3-4

gang 5-6-7

Roodleeslaan 76 - 78 - 78A Schaarbeek

Algemeen bord : 3/3

